



Libellus

DOMINIGLASSCENTRE

ТЕХНИЧЕСКИЙ
КАТАЛОГ

КУРА

КНИЖКА

ПОВОРОТНО-СКЛАДНАЯ
СИСТЕМА



Libbetilus

Технические характеристики профиля

Рельсовый профиль	43 x 61 мм
Толщина стенки рельсового профиля	2,5 мм
Панельный профиль	41 x 41 мм
Толщина стенки панельного профиля	2 мм

Технические характеристики системы

Высота системы	3000 мм
Ширина панели	750 мм
Толщина стекла	10 мм
Тип стекла	закаленное
Цвет профиля	сырой, анодированный черный RAL 9005, антрацит RAL 7039
Цвет крышки панели	черный

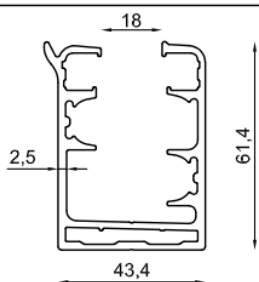

Название профиля

Профиль несущий

Артикул

КРЗ-РР-014

Масса, кг/м

11 кг / 6,5 м (1,7 кг/м)

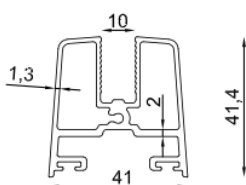

Название профиля

Профиль створочный 10 мм

Артикул

КРЗ-ВР-007 -10 мм

Масса, кг/м

5,6 кг / 6 м (0,94 кг/м)

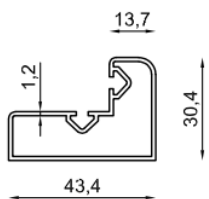

Название профиля

Боковой профиль

Артикул

КРЗ-УКР-021

Масса, кг/м

3,4 кг / 6,5 м (0,53 кг/м)

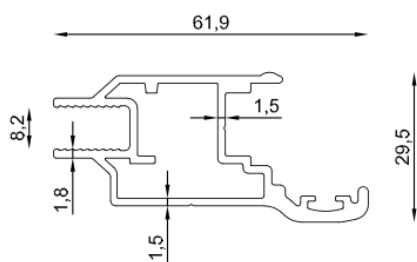

Название

Профиль фиксации дверной створки 8 мм

Артикул

КРЗ-iКР-0030 (8-10 мм)

Масса, кг/м

5,75 кг / 6,5 м (0,88 кг/м)

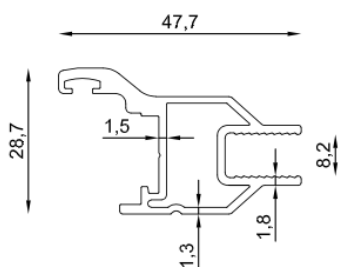

Название

Ответная часть для профиля фиксации

Артикул

КРЗ-ККР-0031 (8-10 мм)

Масса, кг/м

4,55 кг / 6,5 м (0,7 кг/м)

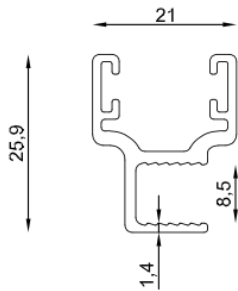

Название

Угловой профиль 90°

Артикул

КРЗ-АНFD-025 (8 мм)

Масса, кг/м

1,8 кг / 6 м (0,3 кг/м)

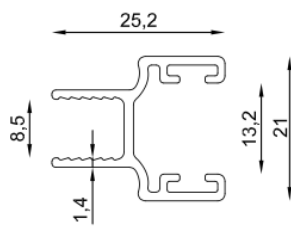

Название

Профиль фиксации дверной створки 8 мм

Артикул

КРЗ-іКР-0030 (8-10 мм)

Масса, кг/м

5,75 кг / 6,5 м (0,89 кг/м)

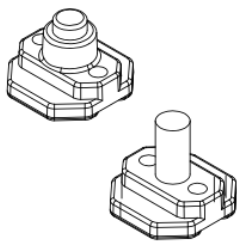

Название

Петли для первой панели

Артикул

КРЗ-МТ-105

Материал

Алюминий

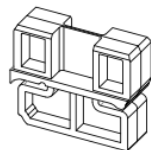

Название

Заглушка несущего профиля

Артикул

КРЗ-УКАГ-204

Материал

Полиамид

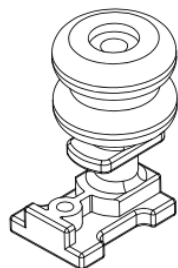

Название

Ролик направляющий

Артикул

KP3-CTM-109

Материал

Замак

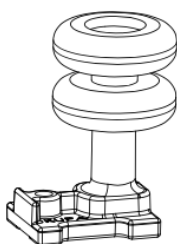

Название

Ролик поворотный

Артикул

KP3-CTM-108

Материал

Замак

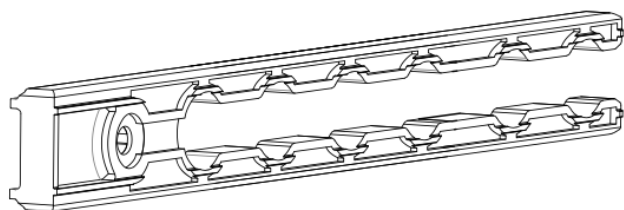

Название

Поворотный узел 7 шт

Артикул

KP3-K7-401

Масса, кг/м

Полиамид

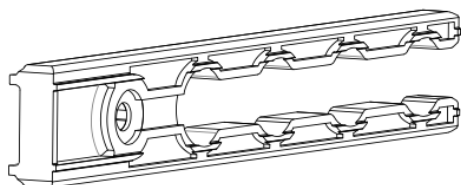

Название

Поворотный узел 5 шт

Артикул

KP3-K5-402

Материал

Полиамид

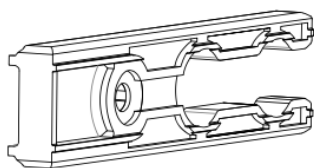

Название

Поворотный узел 3 шт

Артикул

KP3-K3-403

Материал

Полиамид

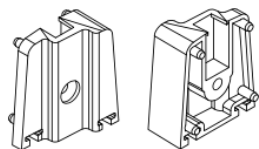

Название

Заглушка створочного профиля (правая)

Артикул

KP3-DBK-501

Масса, кг/м

Полиамид

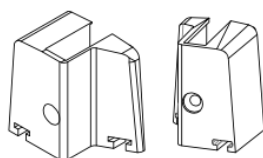

Название

Заглушка створочного профиля (левая)

Артикул

KP3-YKBK-511

Материал

Полиамид

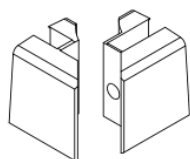

Название

Заглушка створочного профиля 90°

Артикул

KP3-90DKB-516

Материал

Полиамид

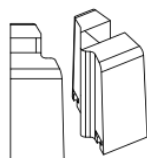

Название

Заглушка створочного профиля 135°

Артикул

KP3-135DBK-521

Материал

Полиамид

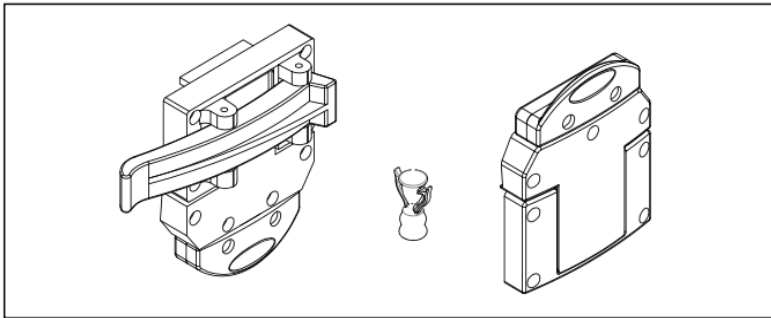

Название

Набор замков с двойным штифтом

Артикул

KP3-KT-805

Материал

Полиамид

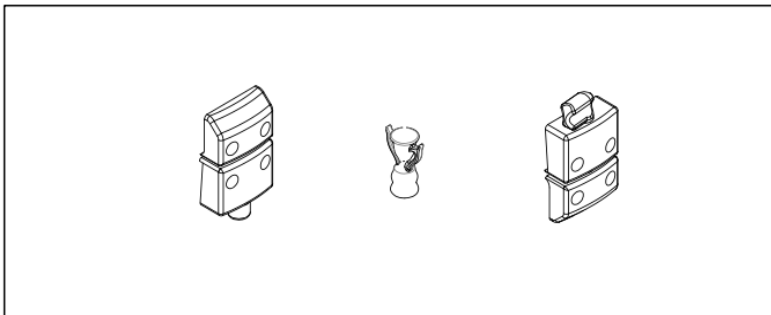

Название

Замок с одним штифтом

Артикул

KP3-TA-806

Материал

Полиамид

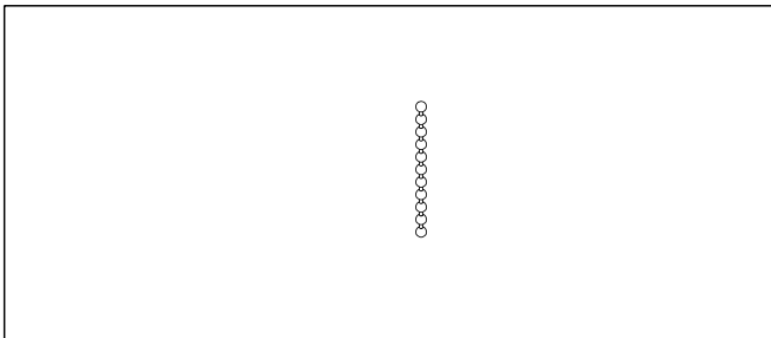

Название

Цепочка

Артикул

KP3-Zi-952

Материал

Полиамид

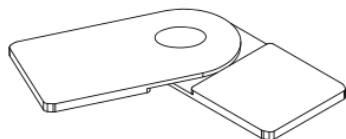

Название

Угловое соединение

Артикул

КРЗ-DGM-702

Материал

Замак

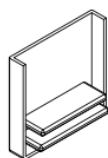

Название

Торцевые крышки несущего профиля

Артикул

КРЗ-RK-300

Материал

Полиамид

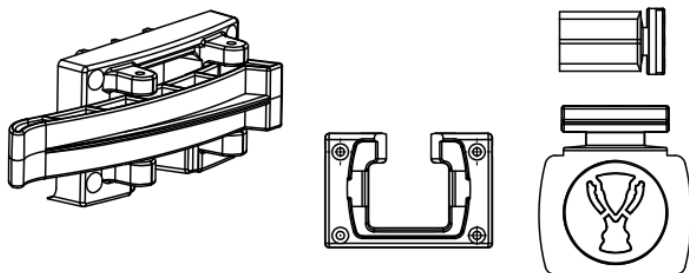

Название

Ударная пластина

Артикул

КРЗ-iSPKTK-804

Материал

Полиамид

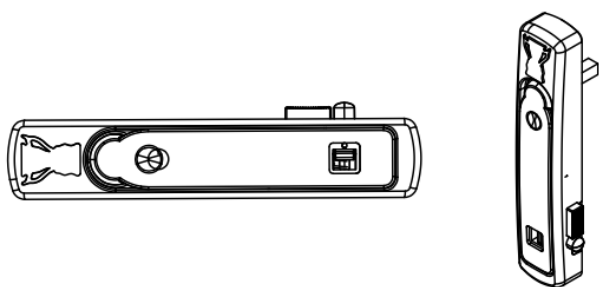

Название

Пластиковая ручка-шпингалет

Артикул

КРЗ-СК-3002

Материал

Полиамид

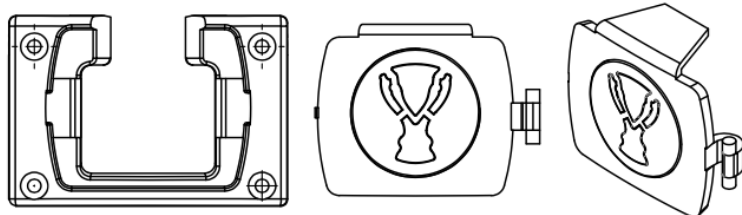

Color - Polyamid - s/b/g

Название

Вторая выпускная крышка

Артикул

КРЗ-СУК-603

Материал

Полиамид



Название

Изоляционная щетка 600

Артикул

KP-KFIT600-1001

Материал

ПВХ

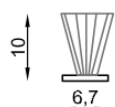

Название

Изоляционная щетка 1000

Артикул

KPO-KFIT1000-1002

Материал

ПВХ

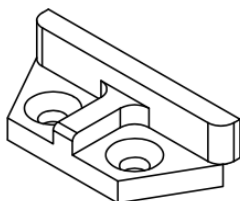

Название

Скоба двери

Артикул

KPO-iSPKK-803

Материал

ПВХ

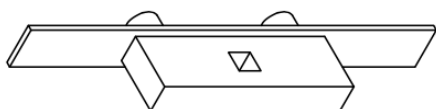

Название

Подкладка замка

Артикул

KPO-KKT-21

Материал

Металл

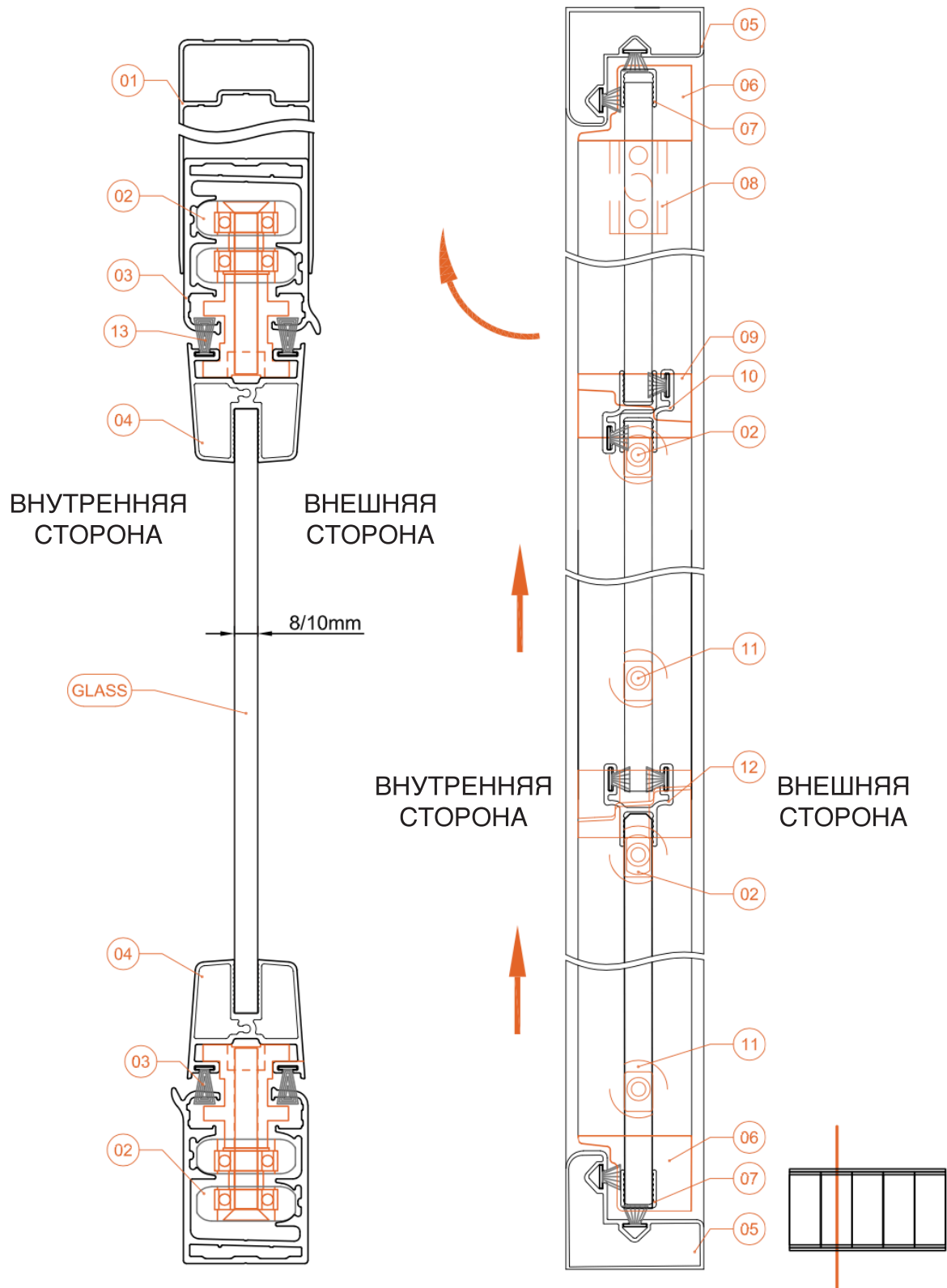

01	КР3-ПУКР-047	04	КР3-БР-007	07	КР1-УФЕ-2	10	КР4-АHF-023	13	КРО-КFiT1000-1002
02	КР3-СТМ-109	05	КР3-УКР-021	08	КР3-МТ-105	11	КР3-СDTM-108		
03	КР3-РР-014	06	КР3-УКВК-511	09	КР3-ДВК-501	12	КР4-АHF-022		

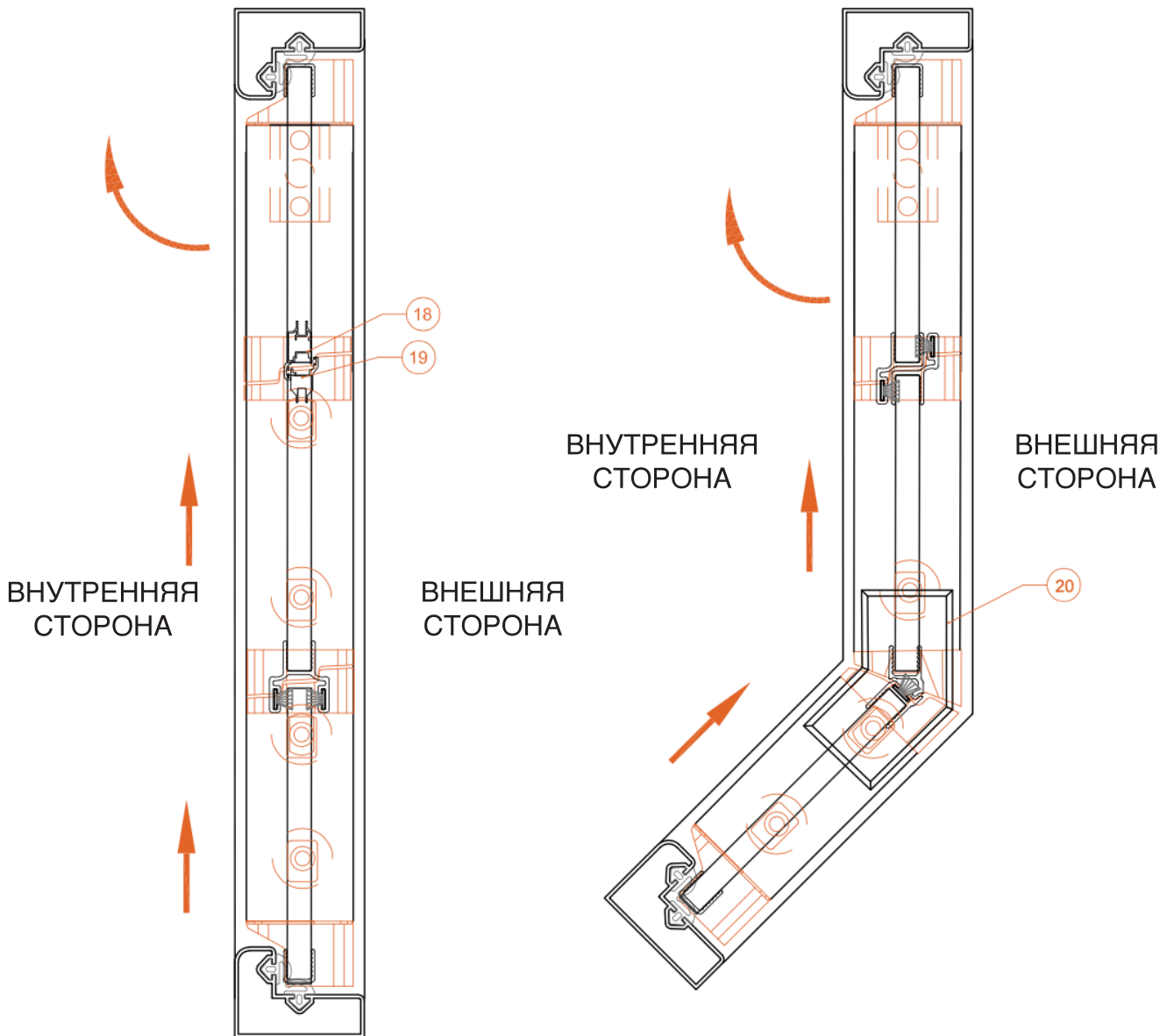

18	КРЗ-ІКР-0030	20	КРЗ-DGM-702
19	КРЗ-ККР-0031		

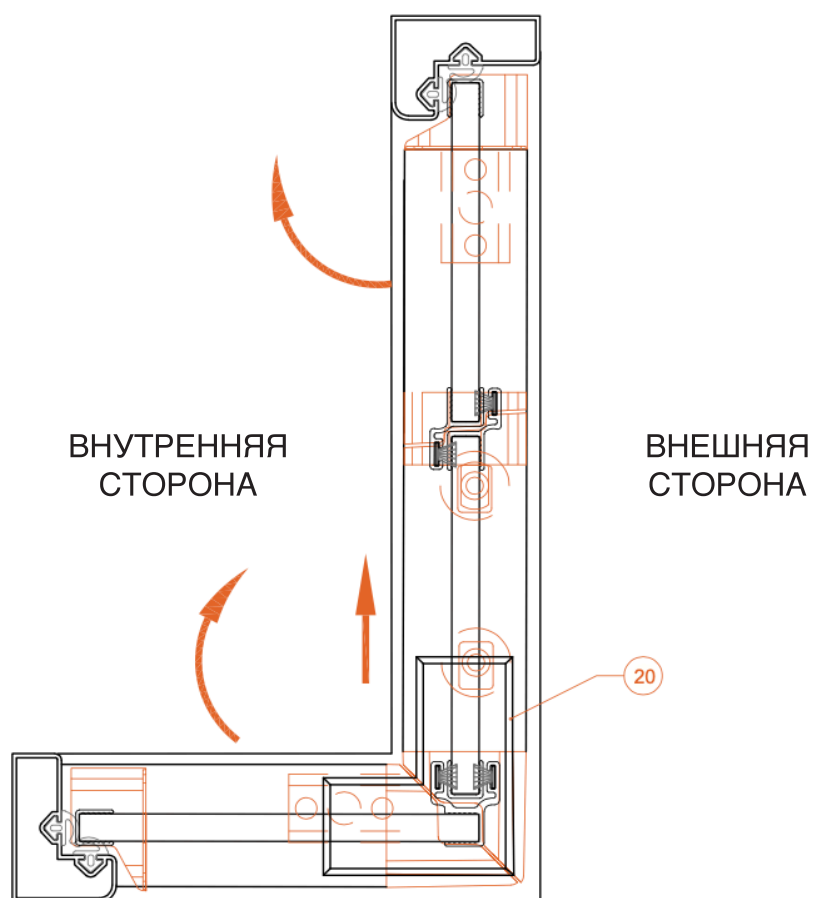

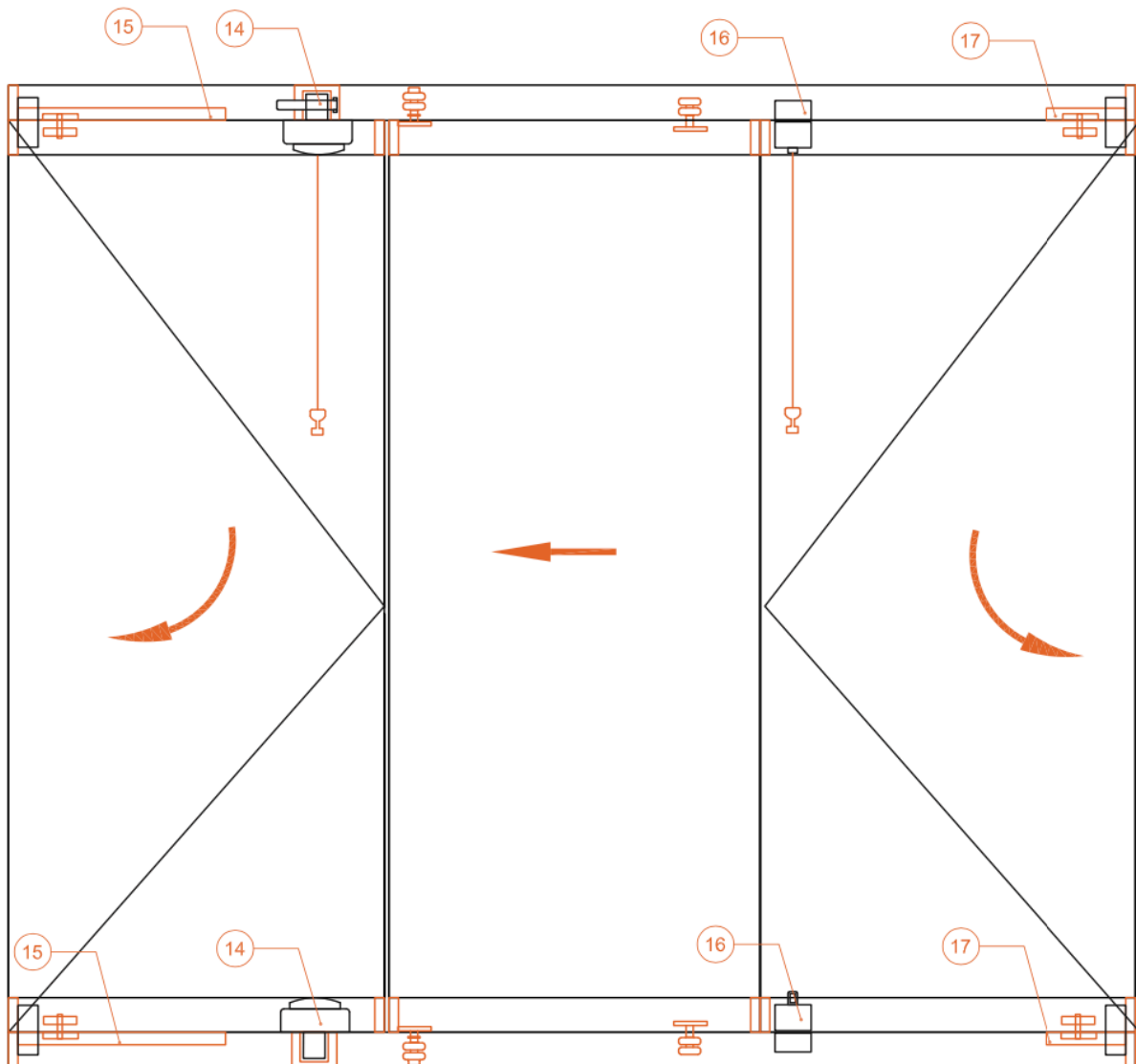

14	КР3-КТВ-801	17	КР3-КТ-400
15	КР3-К3-403		
16	КР3-ТА-806		

